

Dell Latitude 6430u

Information om installation och funktioner

Om varningar

 **WARNING:** Detta meddelande indikerar risk för skada på egendom eller person, eller livsfara.

Framsida och baksida

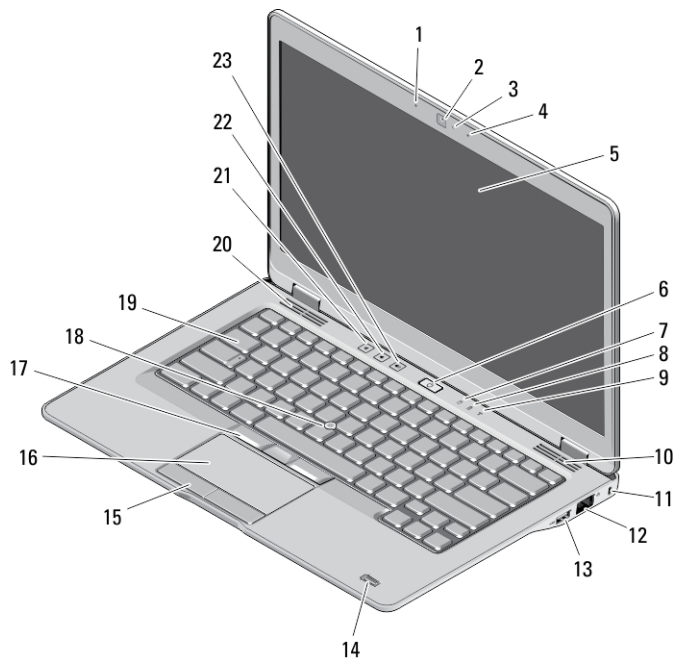

Figur 1. Framsida

- | | |
|---------------------------|-----------------|
| 1. mikrofon | 4. mikrofon |
| 2. kamera | 5. bildskärm |
| 3. statuslampa för kamera | 6. strömbrytare |



Regleringsmodell: P36G
Regleringstyp: P36G001
2012-11

- | | |
|--|--------------------------|
| 7. aktivitetslysdiod för hårddisk | 16. pekskiva |
| 8. aktivitetslysdiod för batteriladdning | 17. styrspaksknappar (3) |
| 9. aktivitetslysdiod för trådlös kommunikation | 18. styrspak |
| 10. högtalare | 19. tangentbord |
| 11. säkerhetskabeluttag | 20. högtalare |
| 12. nätverkskontakt | 21. volym av-knapp |
| 13. strömsatt USB 3.0-kontakt | 22. volym ned-knapp |
| 14. fingeravtrycksläsare (tillval) | 23. volym upp-knapp |
| 15. pekskivans knappar (2) | |

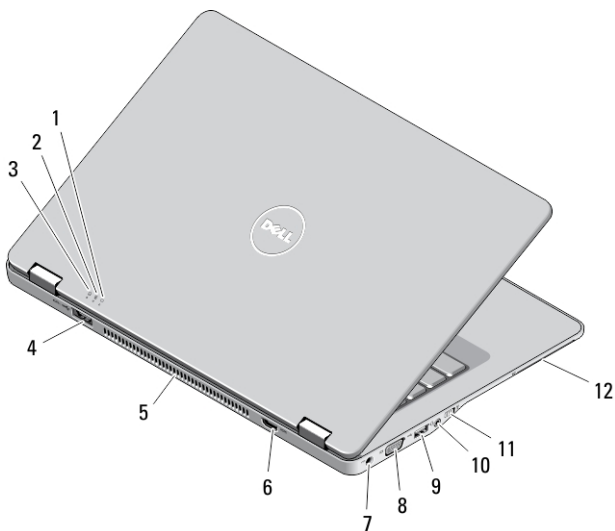

Figur 2. Baksida

- | | |
|------------------------------------|--|
| 1. strömindikator | 8. VGA-kontakt |
| 2. batteriindikator | 9. USB 3.0-kontakt |
| 3. indikator för hårddiskaktivitet | 10. kombinerad ljud-/mikrofonkontakt |
| 4. eSATA/USB 3.0-port | 11. omkopplare för trådlös kommunikation |
| 5. luftintag | 12. smartkortplats (tillval) |
| 6. HDMI-kontakt | |
| 7. nätkontakt | |

⚠ WARNING: Du får inte blockera luftintagen eller stoppa in främmande föremål i dem. Du bör också undvika att damm samlas i uttagen. Förvara inte Dell-datorn i miljöer med begränsad luftcirkulation, t ex i en stängd portfölj, medan den är igång. Om luftcirkulationen hindras kan datorn skadas eller fatta eld. Fläkten går igång när datorn blir för varm. Fläktljudet är helt normalt och innebär inte att det är fel på fläkten eller datorn.

Undersida

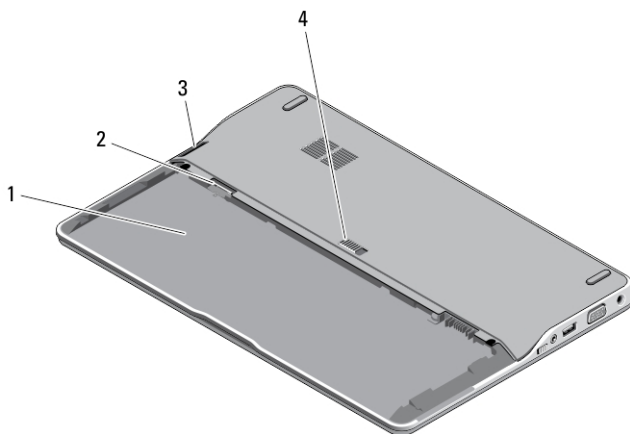

Figur 3. Undersida (utan batteri)

1. batterifack
2. SIM-kortplats
3. minneskortläsare
4. batteriets frigöringsspak

Snabbinstallation

⚠ WARNING: Innan du utför någon av åtgärderna i det här avsnittet ska du läsa igenom och följa säkerhetsinstruktionerna som medföljde datorn. Mer information om säker hantering finns på www.dell.com/regulatory_compliance.

⚠ WARNING: Nätadaptern är kompatibel med eluttag i hela världen. Strömkontakter och eluttagslistor är emellertid olika i olika länder. Om du använder felaktiga sladdar eller kopplar sladdar eller kontaktdosor på fel sätt, kan brand eller bestående skada på utrustningen uppstå.

⚠ CAUTION: När du kopplar bort nätadapterkabeln från datorn bör du hålla i kontakten, inte i sladden, och dra ut den försiktigt men bestämt så att sladden inte skadas. När du lindar ihop nätadapterkabeln ska du följa vinkeln på nätadapterkontakten för att undvika skador på sladden.

✍ OBS: En del enheter kanske inte finns med eftersom du inte beställde dem.

1. Anslut nätadaptern till datorns nätadapterkontakt och till eluttaget.

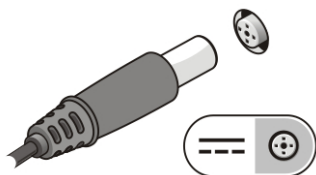

Figur 4. Nätadapter

2. Anslut nätverkskabeln (valfritt).

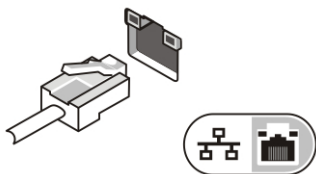

Figur 5. Nätverkskontakt

3. Anslut USB-enheter, till exempel mus eller tangentbord (tillval).

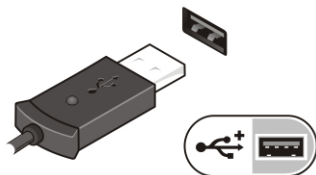

Figur 6. USB-kontakt

4. Öppna datorskärmen och tryck på strömbrytaren så att datorn sätts igång.

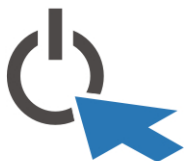

Figur 7. Strömbrytare

-  **OBS:** Du bör sätta igång och stänga av datorn minst en gång innan du installerar några kort eller ansluter datorn till en dockningsstation eller annan extern enhet som t.ex. en skrivare.

Specifikationer

-  **OBS:** Erbjudanden kan variera mellan olika regioner. Följande specifikationer är endast vad som enligt lag måste levereras med datorn. Mer information om datorns konfiguration får du om du klickar på **Start** → **Hjälp och support** och väljer alternativet att visa datorinformation.

Strömförsörjning

Nätadapter	65 W
Inspänning	100 VAC - 240 VAC
Knappcells batteri	3 V CR2032-litiumcellbatteri

Mått

Höjd	20,90 mm (0,82 tum)
Bredd	338,20 mm (13,31 tum)
Djup	229,70 mm (9,04 tum)
Vikt	
3-cellsbatteri	1,69 kg (3,72 pund)
6-cellsbatteri	1,85 kg (4,07 pund)

Miljöpåverkan

Drifttemperatur	0 °C till 35 °C (50 °F till 95 °F)
-----------------	------------------------------------

Information para NOM (únicamente para México)

Informationen som följer tillhandahålls för den i detta dokument beskrivna enheten i enlighet med de officiella mexikanska standarderna (NOM).

Voltaje de alimentación	100 VCA – 240 VCA
Frecuencia	50 Hz – 60 Hz
Consumo eléctrico	1,5A/1,6A/1,7A
Voltaje de salida	19,50 V de CC
Intensidad de salida	3,34 A

Hitta mer information och resurser

Se säkerhetsanvisningarna som medföljde datorn samt hemsidan för regelefterlevnad på www.dell.com/regulatory_compliance för mer information om:

- Säkert handhavande
- Föreskrifter
- Ergonomi

Se www.dell.com för ytterligare information om:

- Garanti
- Villkor (endast USA)
- Licensavtal för slutanvändare

Ytterligare information om din produkt finns på support.dell.com/manuals.

© 2012 Dell Inc.

Varumärken som används i denna text: Dell™, DELL-logotypen, Dell Precision™, Precision ON™, ExpressCharge™, Latitude™, Latitude ON™, OptiPlex™, Vostro™ och Wi-Fi Catcher™ är varumärken som tillhör Dell Inc. Intel®, Pentium®, Xeon®, Core™, Atom™, Centrino® och Celeron® är registrerade varumärken eller varumärken som tillhör Intel Corporation i USA och andra länder. AMD® är ett registrerat varumärke och AMD Opteron™, AMD Phenom™, AMD Sempron™, AMD Athlon™, ATI Radeon™ och ATI FirePro™ är varumärken som tillhör Advanced Micro Devices, Inc. Microsoft®, Windows®, MS-DOS®, Windows Vista®, Windows Vista-startknappen och Office Outlook® är antingen varumärken eller registrerade varumärken som tillhör Microsoft Corporation i USA och/eller andra länder. Blu-ray Disc™ är ett varumärke som ägs av Blu-ray Disc Association (BDA) och är licensierad för användning på skivor och i spelare. Bluetooth®-ordmärket

är ett registrerat varumärke som ägs av Bluetooth® SIG, Inc. och används av Dell Inc. under licens.
Wi-Fi® är ett registrerat varumärke som tillhör Wireless Ethernet Compatibility Alliance, Inc.